



CLEANHEATING

EENVOUDIG VERDUURZAMEN

MONTAGE HANDLEIDING INFRAROOD PANELEN

ACHTERZIJDE VAN HET PANEEL



Montage systeem indien het paneel aan de muur wordt gemonteerd.

Montage systeem indien het paneel aan het plafond wordt opgehangen.

Het snoer voorziet het paneel van stroom. Deze heeft een lengte van 2 meter.

In de afbeelding hiernaast is de achterzijde van het paneel weergegeven.

Ook zijn de verschillende montagesystemen aangegeven.

De panelen zijn elektrisch en dienen te worden voorzien van stroom. Om de panelen te voorzien, zijn deze uitgerust met een stekker van 2 meter lang.



WAT HEEFT U VAN ONS GEKREGEN?

1

HET PANEEL MET SNOER

2

STAALDRADEN & PLUGGEN*

3

INSTRUCTIEBOEKJE

* De pluggen die nodig zijn voor uw situatie kunnen verschillen. Houd hier rekening mee

STAPPENPLAN PLAFOND INSTALLATIE

MATERIALEN LIJST

- A) Het paneel
- B) Slotvanger
- C) Slot
- D) Schroef
- E) Vergrendelbuis
- F) Grote schroef
- G) Kleine schroef
- H) Plug
- I) Staal draden

STAPPENPLAN

Wij hebben de gaten voor de staaldraden al voor u vorgeboord.

1. Monteer de slotvanger (B & G) aan het paneel
2. Sluit het staaldraad aan op de slotvanger (C & I), welke u bij stap 1 aan het paneel heeft gemonteerd.
3. Indien aanwezig. Gebruik het boorsjabloon en boor de gaten in het plafond.
4. Installeer de pluggen (H) en schroef (F) de vergrendelbuis (E) vast.
5. Bevestig (D) de staaldraad aan de vergrendelbuis.
6. Hang de panelen (A) op de gewenste hoogte (Wij adviseren minimaal 10 cm van het plafond).
7. Stop de stekker in het stopcontact en, indien wenselijk, sluit het paneel aan de thermostaat. Dit laatste dient gedaan te worden door een elektricien.
8. Tijd om te genieten van uw Ver infrarood verwarmingspaneel.



A

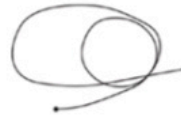

I



B



C



D



E



F



G



H

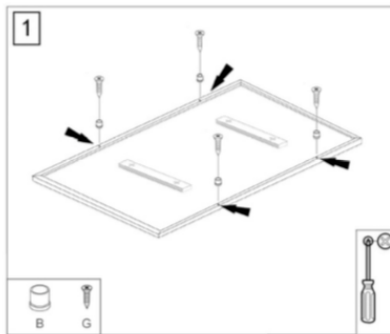

1

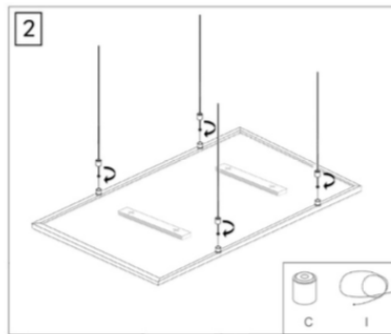

2

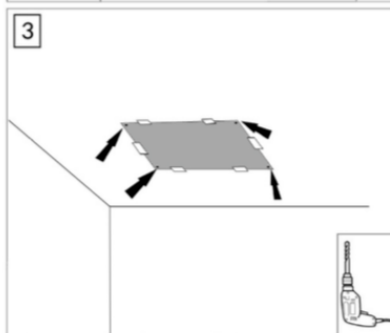

3

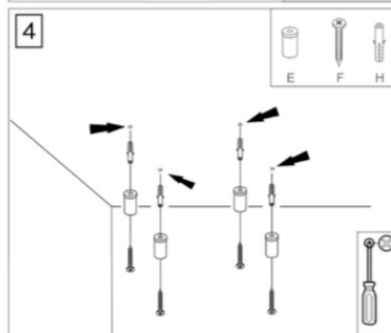

4

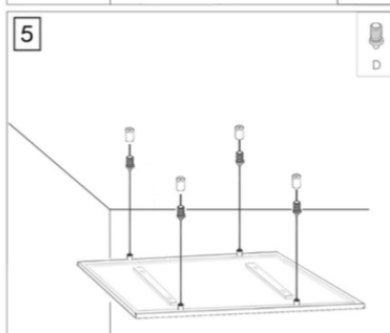

5

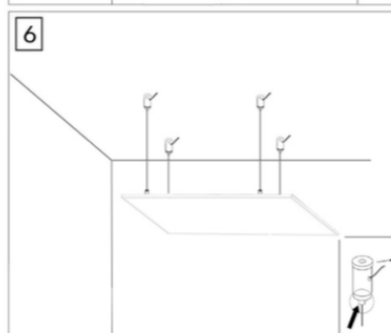

6



EXTRA INFORMATIE

1

DE PANELEN ZIJN
ELEKTRISCH

De panelen dienen voorzien te worden van stroom. De panelen zijn voorzien van een snoer van 2 meter lang. Houd hier rekening mee.

Uw installateur weet hoe hij aan uw wensen kan voldoen.

2

DE PANELEN AAN
DE WAND/MUUR
MONTEREN

De panelen kunnen ook aan de muur worden gemonteerd.

Voor montage aan de muur adviseren wij om eerst te kijken welke pluggen bij uw muur passen. Ook hierbij geldt: het snoer is 2 meter lang. Houd hier rekening mee.

3

LENGTE VAN DE
STAALDRADEN

De staaldraden hebben een lengte van 1 meter. Door het handige mechanisme, kunt u de hoogte van het paneel makkelijk verstellen.



CONTACT

Zijn er toch nog vragen? U kunt gerust contact met ons opnemen en wij helpen u graag. U kunt mailen naar info@cleanheating.eu of scan de QR-code hier rechts.

Wij helpen u graag bij het creëren van een gezonder binnenklimaat!

SCAN MIJ OM DIRECT TE MAILEN

